



Smart Plissee
Sicht- und Sonnenschutz

Auf einen Blick

Seite 3 | **Funktion und Bedienung**

Erfahren Sie mehr über die COVER Smart Plissees.

Seite 4 | **Anwendungen**

Für jede Situation das passende Plissee.

Seite 5 | **Stoffsortiment**

Dezent oder stylisch. Für jeden Geschmack den passenden Stoff.

Seite 6 | **Pflege**

Langandauernde Freude an Ihren Plissees dank den Reinigungs- und Pflegemöglichkeiten.

Seite 7 | **Allgemeine Hinweise**

Produktionshinweise und Garantie.

COVER Smart Plissees wurden in Zusammenarbeit mit der renommierten erfal GmbH & Co. KG exklusiv für die Anwendung an COVER Verglasungen entwickelt. Die Plissees entsprechen in Funktion, Qualität und Optik den Ansprüchen der hochwertigen COVER Produkte.

Die Plissees können jederzeit nachgerüstet werden. Kontaktieren Sie bei Fragen Ihren COVER Partner oder direkt die COVER Generalvertretung Schweiz, cover.ch/kontakt.

Funktion und Bedienung

COVER Smart Plissees lassen sich von Ihrem COVER Partner mit wenig Aufwand direkt auf den Flügeln montieren (in den oberen und unteren Aluminiumleisten der Flügel). Für die Reinigung können sie jederzeit und mit wenigen Handgriffen abgenommen und danach wieder angeklipst werden. **Die Montage der Plissees schränkt die Funktionalität der Verglasung in keiner Weise ein.**

Die COVER Smart Plissees ersetzen nicht eine kühlende Aussenbeschattung, sondern bieten ergänzend einen **optimalen Sicht- und Sonnenschutz an Ihrer COVER Verglasung**, egal ob auf Balkon, Sitzplatz, Terrasse oder in der Loggia.

Mit den COVER Smart Plissees erzeugen Sie im Handumdrehen das gewünschte Ambiente oder Sie können sich ganz einfach vor unerwünschten Blicken und zu grosser Hitze schützen.

Die einfache Handhabung der Plissees erlaubt in Sekunden eine Anpassung an die jeweilige Wettersituation. Der optional erhältliche Bedienstab ermöglicht die Bedienung auch bei grossen Flügelhöhen.

Die Plissees sind temperaturbeständig und beinahe wartungsfrei. Lesen Sie mehr darüber unter «Stoffsortiment» und «Pflege».

COVER Smart Plissees sind ausschliesslich für den Einsatz an COVER Verglasungen erhältlich.

Seit 1997 wird COVER bei der SIO AG als Schweizer Qualitätsprodukt in Lizenz gefertigt und in den Details immer wieder weiterentwickelt. Mehr als 16'000 zufriedene Kundinnen und Kunden haben sich bis heute dazu entschlossen, ihr Heim mit COVER entscheidend aufzuwerten.

Anwendungen

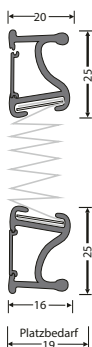
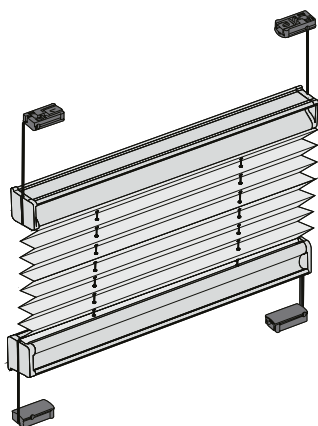

Mono

Das einteilige Plissee ist in der Dimension des Flügels und mit Ihrem Wunschstoff gemäss aktuellem Stoffsortiment erhältlich.

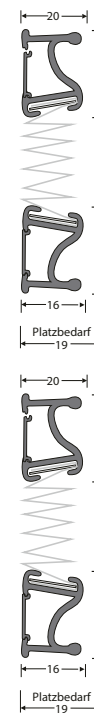
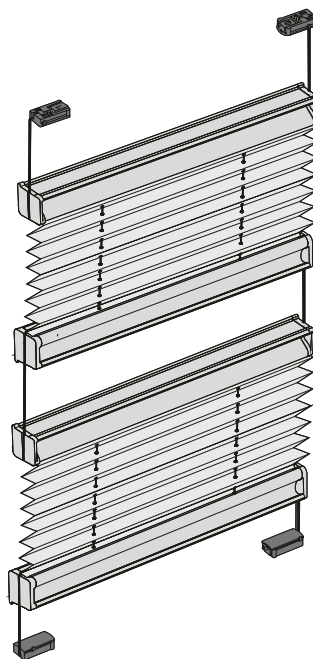

Duo

Das zweiteilige Plissee ist analog dem einteiligen Plissee konfektioniert. Es wird bei erstöffnenden Flügeln, welche mit Drehgriff oder Türklinke bestückt sind, verwendet. Optional können Sie unterschiedliche Stoffe für den oberen und unteren Teil wählen.

Die Höhen der beiden Plissee-Pakete werden anhand der Griffhöhen für Drehgriffe oder Türklinken ermittelt.

Bedienmöglichkeiten

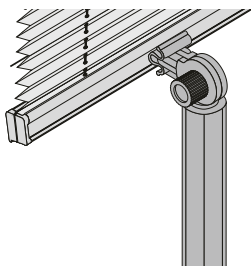

Bedienstab 75 cm

Ein Bedienstab ist optional erhältlich. Das Öffnen und Schliessen an grossen Flügeln ist somit kein Problem.

Die Bedienung des Plissees erfolgt komfortabel über die Aluminiumprofile mit ergonomischer Griffmulde.

Erhältliche Grössen

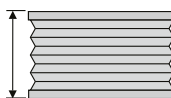

Maximale Höhe der Plissees:
280 cm

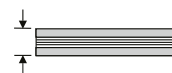











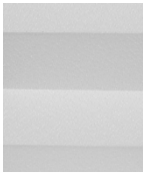

Pakethöhe der Plissees in komprimiertem Zustand:
ca. 15 cm

Maximale Breite der Plissees: 100 cm
Minimale Breite der Plissees: 20 cm







Stoffsortiment

Die Stoffe sind für den Einsatz in dauerbelüfteten und unbeheizten Räumen geeignet, sollten jedoch vor direkten Witterungseinflüssen (Sonne, Regen, Schnee) geschützt sein, da diese zwangsläufig ein Ausbleichen oder Verschmutzungen zur Folge haben. Ebenfalls ist darauf zu achten, dass die Plissees Windstößen nicht unbegrenzt standhalten. Alle Stoffe bestehen aus halbtransparentem PES und sind waschbar bei 30° (Handwäsche mit Feinwaschmittel). Das Material erhielt den Öko-Tex-Standard 100 und damit die Garantie auf Schadstoff-Freiheit.







Stoffgruppe bozen

<p>190-00</p>  <p>R = 66 % A = 4 % T = 30 %</p> <p> </p>	<p>190-02</p>  <p>R = 60 % A = 20 % T = 20 %</p> <p> </p>	<p>190-12</p>  <p>R = 60 % A = 24 % T = 16 %</p> <p> </p>	<p>190-18</p>  <p>R = 60 % A = 16 % T = 24 %</p> <p> </p>
--	---	--	---

Stoffgruppe venlo

<p>329-00</p>  <p>R = 66 % A = 7 % T = 27 %</p> <p></p>	<p>329-01</p>  <p>R = 64 % A = 14 % T = 22 %</p> <p></p>	<p>329-12</p>  <p>R = 49 % A = 44 % T = 7 %</p> <p></p>
--	---	---

Stoffgruppe lyon

<p>333-00</p>  <p>R = 38 % A = 41 % T = 21 %</p> <p></p>	<p>333-01</p>  <p>R = 30 % A = 55 % T = 15 %</p> <p></p>	<p>333-02</p>  <p>R = 29 % A = 57 % T = 14 %</p> <p></p>
---	---	--

Die drei Werte Reflexion (R), Absorption (A) und Transmission (T) ergeben zusammen 100 % und definieren die wesentlichen Stoffeigenschaften bezüglich Licht.

R = Reflexion ist der Anteil Licht, der vom Stoff nach aussen zurückgestrahlt wird.

A = Absorption ist der Anteil Licht, der vom Stoff aufgenommen und in Wärme umgewandelt wird.

T = Transmission ist der Anteil Licht, der durch das Gewebe nach innen dringt.

 = Transparenz

 = schwer entflammbar DIN 4102-B1

Pflege

Die COVER Smart Plissees-Stoffe bestehen aus hochwertigen Geweben, die je nach Ausführung mit Beschichtungen veredelt sind.

Reinigen Sie verschmutzte Plissees möglichst schnell durch sanftes Abwischen der Verunreinigung mit einem feuchten Tuch. Sollte eine gründlichere Reinigung erforderlich sein, können Sie die Plissees abnehmen und per Handwäsche in lauwarmem Wasser waschen. Bei Bedarf ausschliesslich etwas Feinwaschmittel verwenden. Niemals Bleichmittel oder Weichspüler dem Waschwasser beifügen.

Das Waschmittel immer gut ausspülen und die Plissees zum Trocknen in geschlossenem Zustand an die Verglasung montieren.



Allgemeine Hinweise

Bei unsachgemässer Reinigung der Stoffe können die schwer entflammable Ausrüstung und alterungsvorbeugende Eigenschaften teilweise oder sogar ganz verloren gehen. Während der Fensterreinigung ist darauf zu achten, dass keine Reinigungsmittel mit dem Stoff in Berührung kommen. **Für Schäden, die durch unsachgemässen Umgang, Reinigungsmittel oder Insektenexkremamente entstehen, kann keine Garantie übernommen werden.**

Wichtig: Bei alubedampften Stoffen ist ein regelmässiges Entfernen der Insektenexkremamente notwendig, da sonst Stoffschäden entstehen.



Reinigung VDS-geprüfter Stoffqualitäten

Die Reinigungsfähigkeit der Kollektion wurde durch den VERBAND DEUTSCHER SONNENSCHUTZREINIGER E.V. geprüft. Alle Stoffe, die das VDS-Qualitätszeichen tragen, können durch zertifizierte Fachbetriebe gereinigt werden.



Waschbar

Stoffe, die als «waschbar» gekennzeichnet sind, können in einer ca. 30° C warmen Feinwaschmittellauge geschwenkt werden. Anschliessend gut ausspülen, das Stoffpaket zusammenfalten und Wasser leicht ausdrücken, aber nicht pressen oder wringen. Die Anlage darf nicht mehr tropfen. Feucht aufhängen und im geschlossenen Zustand mindestens 12 Stunden trocknen lassen. Während des Trocknens das Plissee mehrmals öffnen und wieder schliessen, damit die Falten nicht aneinanderkleben. Nicht bügeln.

Um ein Aushängen der Falten zu vermeiden, ist regelmässiges Bedienen der Anlagen erforderlich. Bei länger geöffneten Plissees ist beim Schliessen der Anlage auf die Faltenbildung zu achten, um Schäden am Stoff zu vermeiden.

Allgemeine Hinweise



Die COVER Smart Plissees sind die optimale Ergänzung zu Ihrer COVER Verglasung und können jederzeit auch nachträglich montiert werden. Je nach Situation/Platzverhältnis müssen die Rollenabstände an den einzelnen Schiebe-Drehelementen verstellt werden. Ihr COVER Partner berät Sie gerne.

Produktionsbedingte Abweichungen: Geringe Abweichungen der Stoffe in Farbe und Struktur können nicht ausgeschlossen werden und berechtigen nicht zur Reklamation. Aus fertigungstechnischen Gründen kann es im Einzelfall sein, dass bei den Stoffkanten Ansatzfäden abstehen. Diese können Sie mit einer Schere entfernen.

Garantie: Die Garantie beträgt 2 Jahre ab Liefertag, sie deckt eventuelle Material- und Fertigungsfehler ab. Die Garantie beinhaltet den Ersatz des fehlerhaften Materials inklusive jeweiliger Transport/Versand hin und zurück. In der Garantie sind keine Reparaturarbeiten oder sonstigen Dienstleistungen enthalten. Von der Garantie ausgeschlossen sind:

- Beschädigungen des Produkts, die nicht auf Herstellungsfehler zurückzuführen sind.
- Schäden infolge von fehlerhafter Bedienung oder Vandalismus.
- Einstellungen, Reparaturen und Austausch von Ersatzteilen, die auf normalen Verschleiss, unsachgemässe Verwendung oder auf Nichtbefolgen der Bedienungsanleitung zurückzuführen sind.
- Änderungen oder Reparaturen, die ohne Genehmigung der COVER Generalvertretung Schweiz oder des jeweiligen COVER Partners vorgenommen wurden.
- Neumontagen, bei denen diese Anleitung nicht befolgt wurde.



Technische Änderungen vorbehalten.
Preise auf Anfrage.



SIO AG
COVER Generalvertretung Schweiz
Rötzmattweg 66
CH-4601 Olten
T +41 62 207 07 07
F +41 62 207 07 00
info@cover.ch
cover.ch

Ihr COVER Vertriebs- und Montagepartner:

SIO AG
COVER Generalvertretung Schweiz
Rötzmattstrasse 66
CH-4601 Olten

T +41 62 207 07 07, F +41 62 207 07 00
info@cover.ch, cover.ch